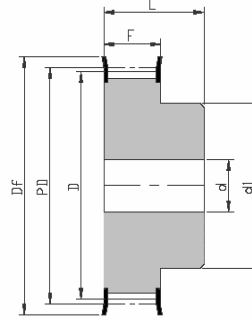
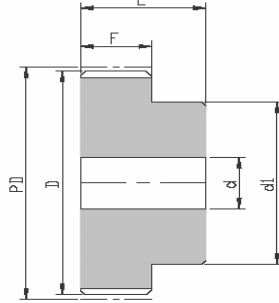
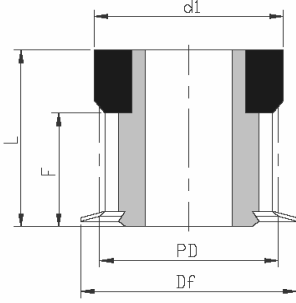

## TRİGER KAYIŞ KASNAKLARI

## TIMING BELT PULLEYS

T2,5  
METRİK ZAMAN KAYIŞ KASNAKHatve: 2,5 mm  
Pitch: 2,5 mm

## Tip F0

## Tip T1

## Tip F1

## T2,5 - Kayış genişliği Belt Width: 4 mm

Diş sayısı (z) Teeth Number(z)	Alt Grup Subgroup	Tip Type	Çap/Diameter			Delik/Bore (d)		Boyutlar/Dimensions (mm)					Ağırlık (kg) Weight(kg)	Kod Code	Malzeme Material
			P.D.	D	Df	Min	Max	d1	F	K	L	M			
10	T2,5	F0	7,96	7,45	10	-	3	10	10	-	16	-	0,007	10 T2,5 4 F0	ALÜMİNYUM / ALUMINIUM
11	T2,5	F0	8,75	8,25	12	-	3	11	10	-	16	-	0,001	11 T2,5 4 F0	
12	T2,5	F0	9,54	9	13	-	4	13	10	-	16	-	0,002	12 T2,5 4 F0	
13	T2,5	F0	10,35	9,95	14	-	4	14	10	-	16	-	0,002	13 T2,5 4 F0	
14	T2,5	F0	11,14	10,6	15	-	5	15	10	-	16	-	0,002	14 T2,5 4 F0	
15	T2,5	F0	11,94	11,4	15	-	6	15	10	-	16	-	0,003	15 T2,5 4 F0	
16	T2,5	F0	12,73	12,2	16	-	7	16	10	-	16	-	0,003	16 T2,5 4 F0	
17	T2,5	F1	13,53	13	17	4	7	16	10	-	16	-	0,004	17 T2,5 4 F1	
18	T2,5	F1	14,32	13,8	18	4	7	10	10	-	16	-	0,004	18 T2,5 4 F1	
19	T2,5	F1	15,12	14,6	18	4	7	10	10	-	16	-	0,005	19 T2,5 4 F1	
20	T2,5	F1	15,92	15,4	20	4	7	11	10	-	16	-	0,005	20 T2,5 4 F1	
21	T2,5	F1	16,71	16,2	20	4	7	11	10	-	16	-	0,006	21 T2,5 4 F1	
22	T2,5	F1	17,51	17	23	4	7	10	10	-	16	-	0,006	22 T2,5 4 F1	
23	T2,5	F1	18,3	17,8	23	4	8	12	10	-	16	-	0,007	23 T2,5 4 F1	
24	T2,5	F1	19,1	18,55	23	4	8	12	10	-	16	-	0,008	24 T2,5 4 F1	
25	T2,5	F1	19,89	19,35	23	4	9	13	10	-	16	-	0,009	25 T2,5 4 F1	
26	T2,5	F1	20,69	20,15	25	4	9	14	10	-	16	-	0,01	26 T2,5 4 F1	
27	T2,5	F1	21,49	20,9	25	4	9	14	10	-	16	-	0,01	27 T2,5 4 F1	
28	T2,5	F1	22,28	21,75	25	4	9	14	10	-	16	-	0,011	28 T2,5 4 F1	
30	T2,5	F1	23,87	23,35	28	6	10	16	10	-	16	-	0,013	30 T2,5 4 F1	
32	T2,5	F1	25,46	24,95	32	6	10	16	10	-	16	-	0,014	32 T2,5 4 F1	
35	T2,5	F1	27,85	27,35	36	6	10	18	10	-	16	-	0,017	35 T2,5 4 F1	
36	T2,5	F1	28,65	28,1	36	6	13	20	10	-	16	-	0,018	36 T2,5 4 F1	
38	T2,5	F1	30,24	29,7	38	6	13	22	10	-	16	-	0,021	38 T2,5 4 F1	
40	T2,5	F1	31,83	31,3	38	6	13	22	10	-	16	-	0,023	40 T2,5 4 F1	
42	T2,5	T1	33,42	32,9	42	6	15	24	10	-	16	-	0,026	42 T2,5 4 T1	
44	T2,5	T1	35,01	34,5	-	6	15	24	10	-	16	-	0,029	44 T2,5 4 T1	
45	T2,5	T1	35,81	35,3	-	6	17	26	10	-	16	-	0,032	45 T2,5 4 T1	
48	T2,5	T1	38,2	37,7	-	6	17	26	10	-	16	-	0,035	48 T2,5 4 T1	
54	T2,5	T1	42,97	42,45	-	8	19	30	10	-	16	-	0,04	54 T2,5 4 T1	
57	T2,5	T1	45,36	44,85	-	8	19	32	10	-	16	-	0,046	57 T2,5 4 T1	
60	T2,5	T1	47,75	47,25	-	8	22	34	10	-	16	-	0,053	60 T2,5 4 T1	

İstendiğinde farklı malzemeden aynı ürünler yapılabilir.

If requested, these items can be produced from different materials.

Malzeme özel alaşımli alüminyumdandır.

Material is special aluminium alloy.

## TRİGER KAYIŞ KASNAKLARI

## TIMING BELT PULLEYS

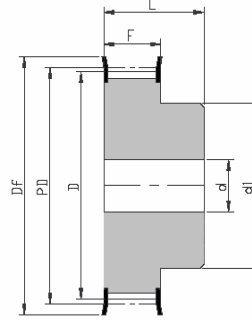
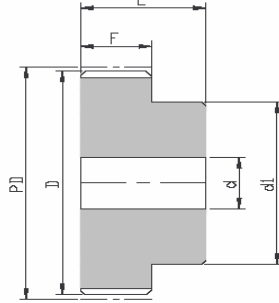
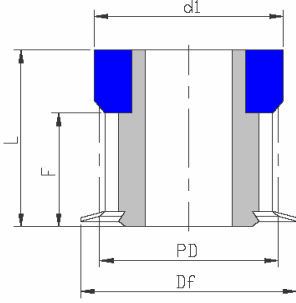
T2,5  
METRİK ZAMAN KAYIŞ KASNAKHatve: 2,5 mm  
Pitch: 2,5 mm

## Tip F0

## Tip T1

## Tip F1

## T2,5 - Kayış genişliği Belt Width: 6 mm

Diş sayısı (z) Teeth Number(z)	Alt Grup Subgroup	Tip Type	Çap/Diameter			Delik/Bore (d)		Boyutlar/Dimensions (mm)					Ağırlık (kg) Weight(kg)	Kod Code	Malzeme Material
			P.D.	D	Df	Min	Max	d1	F	K	L	M			
10	T2,5	F0	7,96	7,45	10	-	3	10	10	-	16	-	0,007	10 T2,5 6 F0	ALÜMİNYUM / ALUMINIUM
11	T2,5	F0	8,75	8,25	12	-	3	11	10	-	16	-	0,001	11 T2,5 6 F0	
12	T2,5	F0	9,54	9	13	-	4	13	10	-	16	-	0,002	12 T2,5 6 F0	
13	T2,5	F0	10,35	9,95	14	-	4	14	10	-	16	-	0,002	13 T2,5 6 F0	
14	T2,5	F0	11,14	10,6	15	-	5	15	10	-	16	-	0,002	14 T2,5 6 F0	
15	T2,5	F0	11,94	11,4	15	-	6	15	10	-	16	-	0,003	15 T2,5 6 F0	
16	T2,5	F0	12,73	12,2	16	-	7	16	10	-	16	-	0,003	16 T2,5 6 F0	
17	T2,5	F1	13,53	13	17	4	7	16	10	-	16	-	0,004	17 T2,5 6 F1	
18	T2,5	F1	14,32	13,8	18	4	7	10	10	-	16	-	0,004	18 T2,5 6 F1	
19	T2,5	F1	15,12	14,6	18	4	7	10	10	-	16	-	0,005	19 T2,5 6 F1	
20	T2,5	F1	15,92	15,4	20	4	7	11	10	-	16	-	0,005	20 T2,5 6 F1	
21	T2,5	F1	16,71	16,2	20	4	7	11	10	-	16	-	0,006	21 T2,5 6 F1	
22	T2,5	F1	17,51	17	23	4	7	10	10	-	16	-	0,006	22 T2,5 6 F1	
23	T2,5	F1	18,3	17,8	23	4	8	12	10	-	16	-	0,007	23 T2,5 6 F1	
24	T2,5	F1	19,1	18,55	23	4	8	12	10	-	16	-	0,008	24 T2,5 6 F1	
25	T2,5	F1	19,89	19,35	23	4	9	13	10	-	16	-	0,009	25 T2,5 6 F1	
26	T2,5	F1	20,69	20,15	25	4	9	14	10	-	16	-	0,01	26 T2,5 6 F1	
27	T2,5	F1	21,49	20,9	25	4	9	14	10	-	16	-	0,01	27 T2,5 6 F1	
28	T2,5	F1	22,28	21,75	25	4	9	14	10	-	16	-	0,011	28 T2,5 6 F1	
30	T2,5	F1	23,87	23,35	28	6	10	16	10	-	16	-	0,013	30 T2,5 6 F1	
32	T2,5	F1	25,46	24,95	32	6	10	16	10	-	16	-	0,014	32 T2,5 6 F1	
35	T2,5	F1	27,85	27,35	36	6	10	18	10	-	16	-	0,017	35 T2,5 6 F1	
36	T2,5	F1	28,65	28,1	36	6	13	20	10	-	16	-	0,018	36 T2,5 6 F1	
38	T2,5	F1	30,24	29,7	38	6	13	22	10	-	16	-	0,021	38 T2,5 6 F1	
40	T2,5	F1	31,83	31,3	38	6	13	22	10	-	16	-	0,023	40 T2,5 6 F1	
42	T2,5	T1	33,42	32,9	42	6	15	24	10	-	16	-	0,026	42 T2,5 6 T1	
44	T2,5	T1	35,01	34,5	-	6	15	24	10	-	16	-	0,029	44 T2,5 6 T1	
45	T2,5	T1	35,81	35,3	-	6	17	26	10	-	16	-	0,032	45 T2,5 6 T1	
48	T2,5	T1	38,2	37,7	-	6	17	26	10	-	16	-	0,035	48 T2,5 6 T1	
54	T2,5	T1	42,97	42,45	-	8	19	30	10	-	16	-	0,04	54 T2,5 6 T1	
57	T2,5	T1	45,36	44,85	-	8	19	32	10	-	16	-	0,046	57 T2,5 6 T1	
60	T2,5	T1	47,75	47,25	-	8	22	34	10	-	16	-	0,053	60 T2,5 6 T1	

İstendiğinde farklı malzemeden aynı ürünler yapılabilir.

If requested, these items can be produced from different materials.

Malzeme özel alaşımli alüminyumdandır.

Material is special aluminium alloy.

## TRİGER KAYIŞ KASNAKLARI

## TIMING BELT PULLEYS

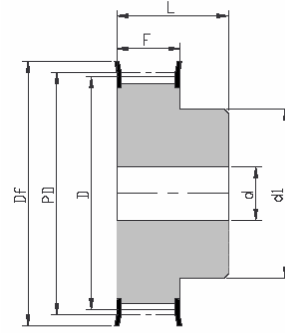
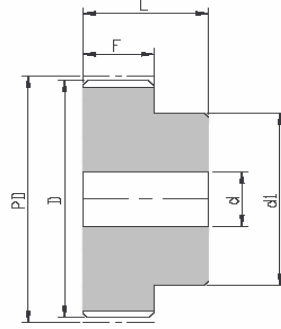
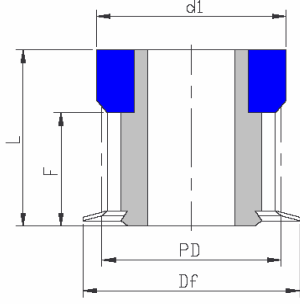
T2,5  
METRİK ZAMAN KAYIŞ KASNAKHatve: 2,5 mm  
Pitch: 2,5 mm

Tip F0

Tip T1

Tip F1

## T2,5 - Kayış genişliği / Belt Width: 10 mm

Diş sayısı (z) Teeth Number(z)	Alt Grup Subgroup	Tip Type	Çap/Diameter			Delik/Bore (d)		Boyutlar/Dimensions (mm)					Ağırlık (kg) Weight(kg)	Kod Code	Malzeme Material
			P.D.	D	Df	Min	Max	d1	F	K	L	M			
10	T2,5	F0	7,96	7,45	10	3	3	10	14	-	20	-	0,008	10 T2,5 10 F0	ALÜMİNYUM / ALUMINIUM
11	T2,5	F0	8,75	8,25	12	3	3	11	14	-	20	-	0,01	11 T2,5 10 F0	
12	T2,5	F0	9,54	9	13	3	4	13	14	-	20	-	0,011	12 T2,5 10 F0	
13	T2,5	F0	10,35	9,95	14	3	4	14	14	-	20	-	0,013	13 T2,5 10 F0	
14	T2,5	F0	11,14	10,6	14	3	5	15	14	-	20	-	0,013	14 T2,5 10 F0	
15	T2,5	F0	11,94	11,4	15	3	6	15	14	-	20	-	0,015	15 T2,5 10 F0	
16	T2,5	F0	12,73	12,2	16	4	7	16	14	-	20	-	0,018	16 T2,5 10 F0	
17	T2,5	F1	13,53	13	17	4	7	16	14	-	20	-	0,016	17 T2,5 10 F1	
18	T2,5	F1	14,32	13,8	17	4	7	10	14	-	20	-	0,022	18 T2,5 10 F1	
19	T2,5	F1	15,12	14,6	18	4	7	10	14	-	20	-	0,026	19 T2,5 10 F1	
20	T2,5	F1	15,92	15,4	19	4	7	11	14	-	20	-	0,027	20 T2,5 10 F1	
21	T2,5	F1	16,71	16,2	20	4	7	11	14	-	20	-	0,03	21 T2,5 10 F1	
22	T2,5	F1	17,6	17	22	4	7	11	14	-	20	-	0,033	22 T2,5 10 F1	
23	T2,5	F1	18,3	17,8	22	4	8	12	14	-	20	-	0,036	23 T2,5 10 F1	
24	T2,5	F1	19,1	18,55	22	4	8	12	14	-	20	-	0,039	24 T2,5 10 F1	
25	T2,5	F1	19,89	19,35	24	4	9	13	14	-	20	-	0,042	25 T2,5 10 F1	
26	T2,5	F1	20,75	20,15	26	4	9	14	14	-	20	-	0,045	26 T2,5 10 F1	
27	T2,5	F1	21,49	20,9	26	4	9	14	14	-	20	-	0,046	27 T2,5 10 F1	
28	T2,5	F1	22,35	21,75	26	4	9	14	14	-	20	-	0,051	28 T2,5 10 F1	
30	T2,5	F1	23,87	23,35	28	6	10	16	14	-	20	-	0,054	30 T2,5 10 F1	
32	T2,5	F1	25,47	24,95	28	6	10	16	14	-	20	-	0,064	32 T2,5 10 F1	
35	T2,5	F1	27,85	27,35	32	6	10	18	14	-	20	-	0,078	35 T2,5 10 F1	
36	T2,5	F1	28,65	28,1	32	6	13	20	14	-	20	-	0,083	36 T2,5 10 F1	
38	T2,5	F1	30,24	29,7	34	6	13	22	14	-	20	-	0,091	38 T2,5 10 F1	
40	T2,5	F1	31,83	31,3	35	6	13	22	14	-	20	-	0,1	40 T2,5 10 F1	
42	T2,5	T1	33,42	32,9	-	6	15	24	14	-	20	-	0,131	42 T2,5 10 T1	
44	T2,5	T1	35,01	34,5	-	6	15	24	14	-	20	-	0,135	44 T2,5 10 T1	
45	T2,5	T1	35,81	35,3	-	6	17	26	14	-	20	-	0,137	45 T2,5 10 T1	
48	T2,5	T1	38,2	37,7	-	6	17	26	14	-	20	-	0,146	48 T2,5 10 T1	
54	T2,5	T1	42,97	42,45	-	8	19	30	14	-	20	-	0,185	54 T2,5 10 T1	
57	T2,5	T1	45,36	44,85	-	8	19	32	14	-	20	-	0,204	57 T2,5 10 T1	
60	T2,5	T1	47,75	47,25	-	8	22	34	14	-	20	-	0,224	60 T2,5 10 T1	

İstendiğinde farklı malzemeden aynı ürünler yapılabilir.

If requested, these items can be produced from different materials.

Malzeme özel alaşımlı alüminyumdandır.

Material is special aluminium alloy.